

## 取扱説明書



御使用前にこの取り扱い説明書をよくお読みの上、正しくお使いください。  
その後、大切に保管し必要なときお読み下さい。

### 御使用上の注意事項

本製品は精密機器ですので取り扱いには十分御注意ください。

1. 設置場所は下記の場所を避けて下さい。
  - ・直射日光が当たる場所や周囲温度が $-10\sim 50^{\circ}\text{C}$ の範囲を越える場所
  - ・腐食性ガス(特に硝化ガス、アンモニアガスなど)や可燃性ガスのある場所
  - ・塵埃、塩分、鉄粉が多い場所
  - ・振動、衝撃の激しい場所
  - ・相対湿度が $25\sim 85\%$ の範囲を越える場所や温度変化が急激で結露するような場所
  - ・水、油、薬品などの飛来がある場所
  - ・ラジオノイズの影響が考えられる場所
2. 各種アナログ出力機器との接続について  
ノイズによる誤動作防止として次の対策をとって下さい。
  - ・入力ラインに1芯シールド線を御使用下さい。
  - ・入力ラインは高圧線や動力線との平行配線、同一電線管配線を避け、必ず単独配管とし、できるだけ短く配線して下さい。
3. 供給電源について  
電源に大きなノイズがのっている場合には、誤動作の原因になりますのでノイズカットリンスなどを御利用下さい。  
また、頻繁な電源のON/OFFは避けて下さい。内部記憶素子異常になることが有ります。

### 保証範囲

- (1) この製品の保障期間は納入後1年間と致します。保障期間内に弊社の責による故障が生じた場合には、その機器の故障部分の修理または交換を行います。  
ただし、次に該当する場合にはこの保証の対象範囲から除外させていただきます。
  - ①お客様の不当な取り扱い、または使用による場合
  - ②故障原因が納入品以外の事由による場合
  - ③弊社以外の改造、または修理による場合
  - ④その他、天災・災害・戦争などで弊社の責にない場合
 なお、ここでいう保証は納入品単体の保証を意味し納入品の故障により誘発される災害はご容赦いただきます。
- (2) この製品は、人命に関するような状況の下で使用される機器、あるいはシステムに用いられることを目的として設計・製造されたものではありません。

### エラー表示

動作中や設定などに異常があれば以下のエラー表示します。

表示	原因	解除方法
(異常な表示)	計測が不可状態になっている場合。	自動復帰して初期インシャリス処理後、計測を行います。 なお、復帰しない場合は電源を再投入して下さい。
Error	内部記憶異常で設定データに異常があった場合。	電源を再投入しエラー表示を解除し計測を行う。 なお、パラメータ設定値が初期値に書き換えられている可能性がありますのでパラメータ設定値の確認を行って下さい。

## 取付方法

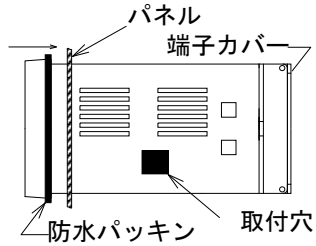

防水パッキンを取付け、本体をパネルに前面から挿入します。

### 付属品

- ・防水パッキン(1個)
- ・取扱説明書(本書)(1部)
- ・端子カバー(1個)
- ・単位シール(2種類各1枚)
- ・取付具(2個1組)

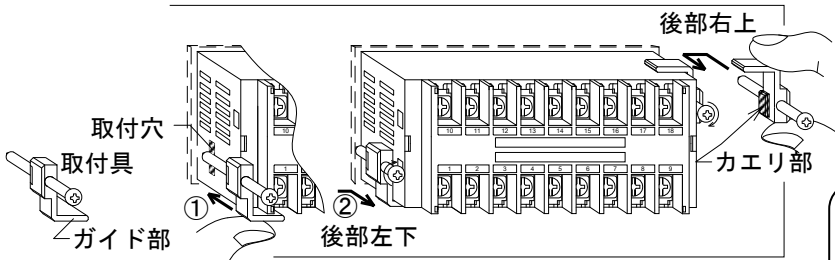

取付具を本体後部右上と左下の2箇所にそれぞれ取付けます。

- ①取付具のガイド部をケース左下コーナーまたは右上コーナーに沿わせながらケースの取付穴にはめ込みます。
- ②後方へ引きながらネジを2箇所均等に締めつけて固定してください。

取付具ねじ締付トルク  $0.15\text{N}\cdot\text{m} \sim 0.3\text{N}\cdot\text{m}$

### ⚠注意

0.3N.m以上で締めつけるとケースおよび取付具が変形しますのでご注意ください。

## 端子配列および仕様

### ●端子配列

※端子⑨、⑫～⑱は各出力付の場合にのみ付きます。

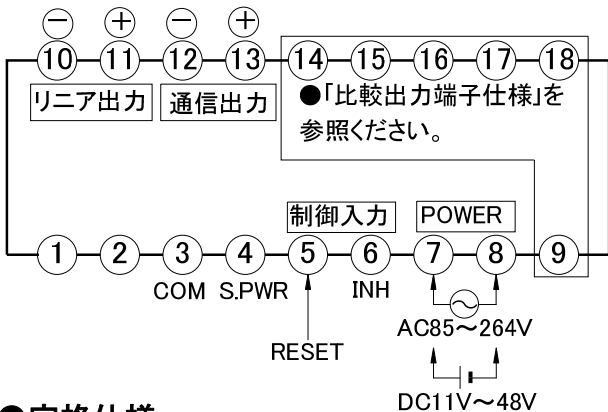

### ●定格仕様

電源電圧	AC電源タイプ: AC85V~264V 50/60Hz 共用 DC電源タイプ: DC11V~48V リップル率5%以内
センサー供給用電源	DC12V 100mA (DC24V 80mA:オプションE)
絶縁抵抗	入力-出力-電源間 100MΩ以上 (DC500V) (センサー電源、制御入力、リニア出力は入力と0V共通)
消費電力	約10VA (ACタイプ) 約6W (DCタイプ)
使用周囲温度	-10~50°C (ただし、氷結しないこと)
使用周囲湿度	25~85%RH (ただし、結露しないこと)
保護構造	IP65 (前面ハコ部)
外形寸法	48 <sup>H</sup> × 96 <sup>W</sup> × 92 <sup>D</sup> mm
質量	240g以下

NO	名称	内容	
1	アキ	未使用	
2	アキ	未使用	
3	COM	COM端子 端子⑤⑥用のCOM およびセンサー電源(-)	
4	S.PWR	+12V センサー供給用電源 (オプション-E: +24V 80mA)	
5	RESET	リセット端子	
6	INH	禁止端子	
7	+	POWER 電源電圧	
8	-		
9	(比較出力)	比較出力端子 (型番により指定)	
10	OUT(-)	リニア出力(-)	
11	OUT(+)	リニア出力(+)	
12	T.A	通信出力A(-)	
13	T.B	通信出力B(+)	
14	・ (比較出力)	比較出力端子 (型番により指定)	
18			※3頁参照

### ●外部制御端子

- ・端子③ (COM) との短絡で動作
- ・内部抵抗 1.5kΩ
- ・最小ON中: 20msec 応答遅れ時間: 30msec以下
- ・負論理入力 (無電圧入力)
- ・オープンコレクタ (NPN) 入力には以下のものをご使用下さい。  
ON時: 残留電圧 3V以下 OFF時: 漏れ電流 2mA以下

### □RESET 端子 (端子⑤)

表示値をリセットします。  
COM (端子③) と短絡している間、表示値をリセットにします。  
リセットした時の数値はパラメータ3で設定した数値になります。

### □INH 端子 (端子⑥)

表示値の変更を禁止します。  
COM (端子③) と短絡している間、ランプ点灯し表示値の変更禁止状態になります。短絡解除で禁止解除されます。

### ⚠注意

電源電圧は使用可能範囲内で御使用下さい。  
使用可能範囲外で使用しますと火災・感電・故障の原因となります。

## ●比較出力端子仕様（型番により指定）

設定範囲	-199999～999999
出力形態	保持出力
出力応答時間	22msec 以下 ※リレー出力は+10msec
リレー出力	接点容量(抵抗負荷) AC250V 0.5A AC125V 1A DC30V 1A
フォトモリレー出力	AC/DC250V 100mA 抵抗 25Ω
トランジスタ出力	NPN オープンコレクタ出力 残留電圧:1.5V 最大負荷電圧:30V 最大負荷電流:50mA

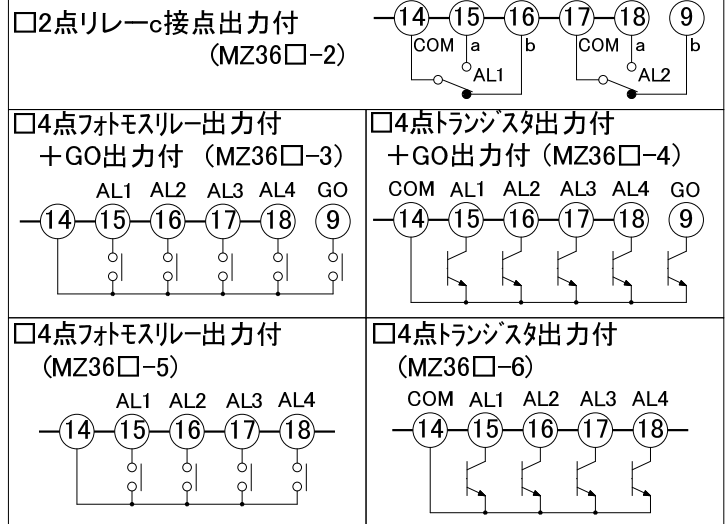

## ●リニア出力端子および仕様

出力信号	0-5VDC	1-5VDC	0-10VDC	±10VDC	4-20mA
負荷抵抗	1KΩ 以上		2KΩ 以上	5KΩ 以上	500Ω 以下
出力応答速度	22msec 以下 DA 変換出力				
分解能	約 1/40000 ※パラメータ設定値のステップによる				
出力確度	±0.15%FS DA 変換出力 (23°C±5°Cの場合)				

端子⑩ (-)、端子⑪ (+) に配線してください。  
パラメータ L1、L2 で出力時の表示値を設定します。

注：リニア出力のシールド線は端子⑩へ配線して下さい。

## 前面キー説明

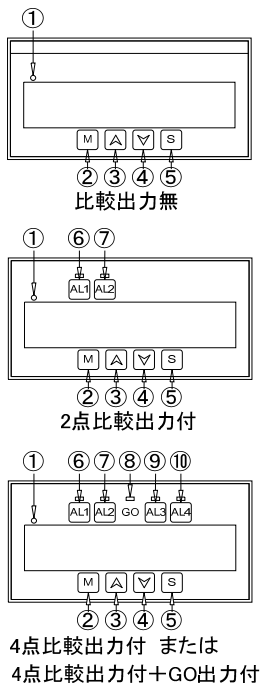

NO	記号	内 容
①	操作禁止ランプ	・ 数値設定禁止状態で点灯します。(INH 端子⑥ ON 状態)
②	MODE (モード) キー	(1) パラメータ設定 ・ 3秒間押しすとパラメータ設定状態になり、再度3秒間押しすと計測値を表示に戻ります。 (2) 設定時 ・ 押しごとに数値桁移動します。(桁移動しない項目もあります。) (3) テストモード ・ 押しながら電源投入するとテストモードになります。 ・ MODE を3秒間押しすと計測表示に戻ります。
③	▲ (アップ) キー	・ 各種設定時、押しごとに数値アップします。
④	▼ (ダウン) キー	・ 各種設定時、押しごとに数値ダウンします。
⑤	SET (セット) キー	・ パラメータ設定値または比較出力設定値の変更を内部メモリに記憶させます。
⑥	AL1 (アラーム 1) キー	(1) AL1 設定値確認 ・ 1回押しすと AL1 設定値を表示し、再度押しすと計測表示に戻ります。 (2) AL1 設定 ・ 3秒間押しすと AL1 設定状態になります。 ・ AL1 を1回押しすと計測表示に戻ります。
⑦	AL2 (アラーム 2) キー	(動作は、AL1 と同じ)
⑧	GO ランプ	・ GO 出力時、点灯します。(注) MZ36□-3、-4 の場合のみ GO 出力が付きます。 ※GO 出力は AL1～AL4 全てが出力 OFF 時に ON します。
⑨	AL3 (アラーム 3) キー	(動作は、AL1 と同じ)
⑩	AL4 (アラーム 4) キー	(動作は、AL1 と同じ)

# パラメータ一覧表

表示および出力に関する数値をパラメータに設定します。前面キーでパラメータを設定し内部に記憶します。

パラメータ名称	内容説明	設定範囲 ( )内は出荷時設定値												
--1- 小数点位置	表示値の小数点位置を設定します。 0/0.0/0.00/0.000/0.0000/0.00000 : 10 進法表示 999-59/99.59.59/9999.59 : 60 進法表示 <table border="1" style="margin-left: 20px;"> <tr> <td>60 進法設定値</td> <td>表示範囲</td> <td>内容</td> </tr> <tr> <td>999-59</td> <td>0-00~999-59</td> <td>分一秒 または 時一分</td> </tr> <tr> <td>99.59.59</td> <td>0.00.00~99.59.59</td> <td>時.分.秒</td> </tr> <tr> <td>9999.59</td> <td>0.00~9999.59</td> <td>分.秒 または 時.分</td> </tr> </table> (注) パラメータ 3/4/L1/L2 は 10 進法で設定します。 例えば、パラメータ 1=999-59 でパラメータ L1 に 100 分(100-00)と設定する場合、パラメータ L1=60000 (=100 分)となります。	60 進法設定値	表示範囲	内容	999-59	0-00~999-59	分一秒 または 時一分	99.59.59	0.00.00~99.59.59	時.分.秒	9999.59	0.00~9999.59	分.秒 または 時.分	0/0.0/0.00/0.000 /0.0000/0.00000 /999-59/99.59.59/9999.59 (0)
60 進法設定値	表示範囲	内容												
999-59	0-00~999-59	分一秒 または 時一分												
99.59.59	0.00.00~99.59.59	時.分.秒												
9999.59	0.00~9999.59	分.秒 または 時.分												
--2- 出力遅延時間	リニア出力が指定の電圧値/電流値になるまでの遅延時間を設定できます。 遅延時間は、「on」設定時に可能で、0.1 秒単位で行えます。	oFF/on (oFF) on→0.2~60.0 (0.2)												
--3- 電源リセット	oFF : 電源リセットなし (最終表示値の記憶) on : 電源リセットあり 電源投入後の初回表示を小数点を無視した数値で設定します。	oFF/on (oFF) on→-199999~999999 (0)												
--4- 設定範囲制限	設定できる表示範囲を制限できます。 oFF : 設定値制限なし (-199999~999999) on : 設定値制限あり 2 点を設定します。小数点を無視した数値で設定し、1 点目設定終了後、 <b>[S]</b> キーを押すと 2 点目設定状態になります。 (2 点目設定時、小数点が全点灯します。) ※2 点に大小関係はありません。	oFF/on (oFF) on→-199999~999999 (0) →-1.9.9.9.9.9.~9.9.9.9.9.9. (...1.0.0.0.)												
--5- <b>[M]</b> キー操作	表示値変更の際、 <b>[M]</b> キーで桁移動 (シフト) するか設定します。 oFF : <b>[▲]</b> キーと <b>[▼]</b> キーで数値設定 ( <b>[M]</b> キーの桁移動無) on : <b>[▲]</b> キーと <b>[▼]</b> キーと <b>[M]</b> キーで数値設定 ( <b>[M]</b> キーの桁移動有)	oFF/on (oFF)												
--6- 出力更新モード	出力を更新するタイミングを設定します。 A : 数値変更後の <b>[S]</b> キーで更新 b : 数値変更時にリアルタイムに更新 (注1) b 設定の場合、パラメータ 2 (出力遅延時間) は oFF 設定で動作します。 (注2) パラメータ 5=on の場合、 <b>[M]</b> キー押下後の桁移動操作中は <b>[S]</b> キーで出力更新します。	A/b (A)												
-L1- リニア出力上限値	リニア最大出力時の表示値を設定 (小数点を無視して設定)	-199999~999999 (1000)												
-L2- リニア出力下限値	リニア最小出力時の表示値を設定 (小数点を無視して設定)	-199999~999999 (0)												
-Pr- キーフロケ (キー操作禁止)	パラメータ設定および比較出力値の設定を禁止します。 oFF:キーフロケなし on:キーフロケあり ※「on」設定で比較出力付の場合、以下を設定してください。 A : 全設定禁止 P : 比較出力値のみ設定変更可能	oFF/on (oFF) on→A/P (A)												

## 設定例

0~5V で回転数 (rpm) が変化するモータの回転数設定の設定例です。ただし、1800rpm で 5V 出力、0rpm で 0V 出力する場合。なお、モータのハンチングを防ぐためパラメータ 2 で 0.5 秒後に希望の回転数になるように設定しています。

(注) 本モータは速度信号入力がないため一方的に電圧/電流を発生します。

パラメータ NO.	名称	設定内容	設定例
1	小数点位置	(任意に設定)	0
2	出力遅延時間	出力時間で設定した時間後に目的の数値になるように徐々に表示値が上がり (下がり) ます。	0.5
3 : 6		(任意に設定)	
L1	上限表示値	リニア最大出力時の表示値を設定 (小数点を無視して設定)	1800
L2	下限表示値	リニア最小出力時の表示値を設定 (小数点を無視して設定)	0
-Pr-	キーフロケ	(任意に設定)	oFF

## 各種 操作方法

### ●操作方法（表示値に変更→出力更新方法）

#### 【パラメータ 6(出力更新モード)=A の場合】

表示値を▲キーと▼キーで目的の数値に変更し[S]キーを押すと、その値に応じたアナログ電圧/電流が出力されます。

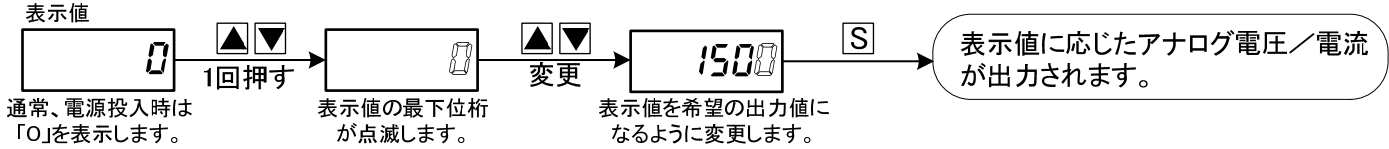

※数値変更中（最下位桁点滅）の状態でも60秒間キー操作がなければ通常表示に戻ります。

#### 【パラメータ 6(出力更新モード)=b の場合】

表示値を▲キーと▼キーで数値を変更すると、現在の表示値に応じたアナログ電圧/電流が出力されます。

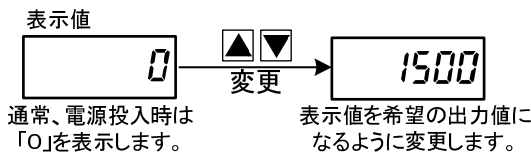

### ●パラメータ設定方法

[M]キーを3秒間押すと、パラメータ設定状態になります。パラメータ NO を表示し、次に[S]キーを押すとその設定値を表示します。随時、この繰り返しで、最終パラメータ Pr まで必要に応じて設定してください。

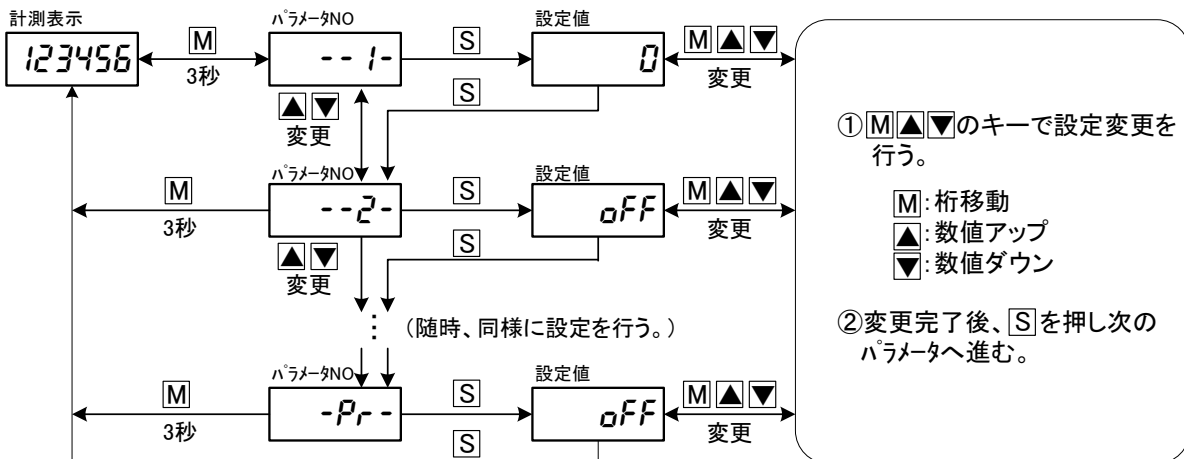

#### ○パラメータ設定について

1. パラメータ NO 表示状態で[M]を押すごとに、  
--1-->L1->Pr->--1-->...と移動します。
2. [M]を3秒間押すと、どのタイミングでも計測状態に戻ります。  
このとき、[S]を押したところまで入力完了となります。
3. 60秒間設定変更がないと計測状態に戻ります。  
このときも、[S]を押したところまで入力完了となります。
4. パラメータ設定中であっても計測は行われているので計測中に設定変更しても、アナログ出力など各特殊機能は動作します。  
[S]を押して設定完了後、新しい設定で動作します。
5. キープリフト(パラメータ Pr) ON の場合、パラメータの設定値を表示しても設定変更は出来ません。設定変更する場合は、まず、キープリフトを OFF にした後に設定変更を行ってください。
6. 設定範囲外の設定することがありますが、[S]押しでの内部書き込みを受け付けません。

## ●比較出力値設定方法および確認方法（比較出力付の場合のみ）

### ○比較出力値の設定方法

右記に AL1 の設定手順を記します。  
計測表示状態で AL1 を 3 秒間押します。

- 〈注 1〉設定中に **AL1** を押すと計測値に戻ります。  
設定値の変更は **S** を押して完了となります。  
〈注 2〉AL2～AL4 についても同様です。  
AL2 の場合は **AL2** を 3 秒間押して設定変更します。

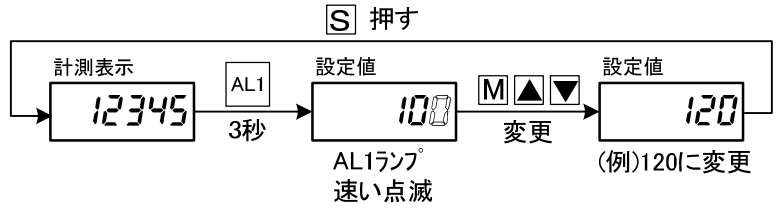

### ○比較出力値の確認方法

右記に AL1 の手順を記します。  
計測表示状態で AL1 を押します。

- 〈注 1〉設定値表示中に **M**、**AL1** を押すと計測値に戻る。  
〈注 2〉AL2～AL4 についても同様です。  
AL2 の場合は **AL2** を押して設定確認します。

※出荷時の比較出力設定値：AL1=0, AL2=0, AL3=0, AL4=0

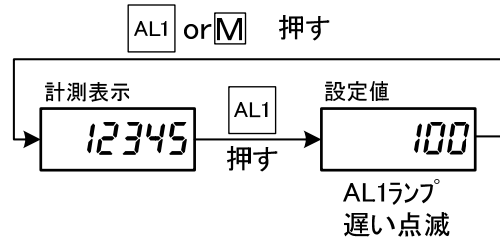

## ●比較出力パラメータの内容および設定方法（比較出力付の場合のみ）

AL1～AL4 の上下限指定を行います。下記に AL1 の設定手順を記します。(AL2, AL3, AL4 についても同様です。)  
設定内容は以下の通りです。(下記は AL1 の場合で、AL2～AL4 についてもこれに準じます。)

3桁目(左側)	2桁目	1桁目(右側)
アラーム NO	(消灯)	上下限選択
1.:AL1 2.:AL2 3.:AL3 4.:AL4	(消灯)	H: 上限出力 L: 下限出力

- ・↑または↓で 1. □H →1. □L →1. OFF などに切替ります。(□: 消灯)
- ・なお、1. OFF は出力動作無(休止状態)になります。
- ・出荷時の設定値：AL1=1. □H (上限出力)  
AL2=2. □L (下限出力)  
AL3=3. □L (下限出力)  
AL4=4. □L (下限出力)

### ○比較出力パラメータの設定方法

設定内容は以下の通りです。

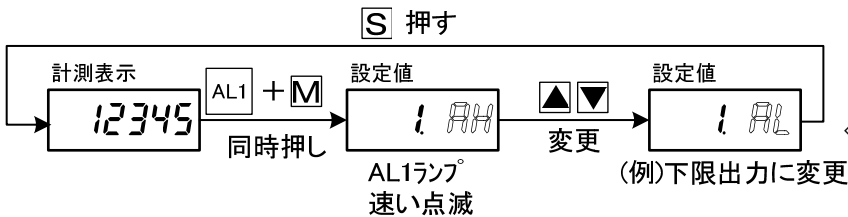

- 〈注 1〉手順①の同時押しのタイミングは、先に **M** を押して **AL1** を押してください。**M** のみを 3 秒以上押すとパラメータ設定状態になり、**AL1** を先に押すと AL1 の比較出力設定値を表示しますのでご注意ください。

- 〈注 2〉設定中に **M** を押すと計測値に戻ります。  
設定値の変更は **S** を押して完了となります。

# リニア出力校正（リニア出力付の場合のみ）（-CL-キャリブレーション）

リニア出力の微調整や校正が必要な場合のみ、操作してください。

## ○リニア出力校正パラメータ

	名称	設定範囲	初期値	内容説明
-CL-	実行の有無	oFF/on	oFF	oFF：校正ナシ（[S]を押した後、計測値表示に戻ります。） on：校正有 以下が表示され補正が行われます。[S]を押し [H] [L] 選択状態になります。 ※「on」を設定しても、次回は「oFF」になります。 ※「oFF」が設定されても、次の [H] [L] の設定値は有効。
[H]	上限出力の調整	-999~999	0	▲と▼で任意の数値に変更後、[S]で出力更新する。
[L]	下限出力の調整	-999~999	0	（上記同様）

- （備考）① [H] および [L] の調整値が「0」の時、出荷時の出力に戻ります。  
② 調整値は±999 設定が可能で、+側に設定すると出力は大きくなり、反対に-側に設定すると出力は小さくなります。  
③ 調整値の目安：1digit：フルスパンの約 0.0025% 調整巾：フルスパンの約±2.5%

## ○リニア出力校正方法 出力端子⑩⑪に電圧計（または電流計）を接続し、以下の手順で校正を行います。

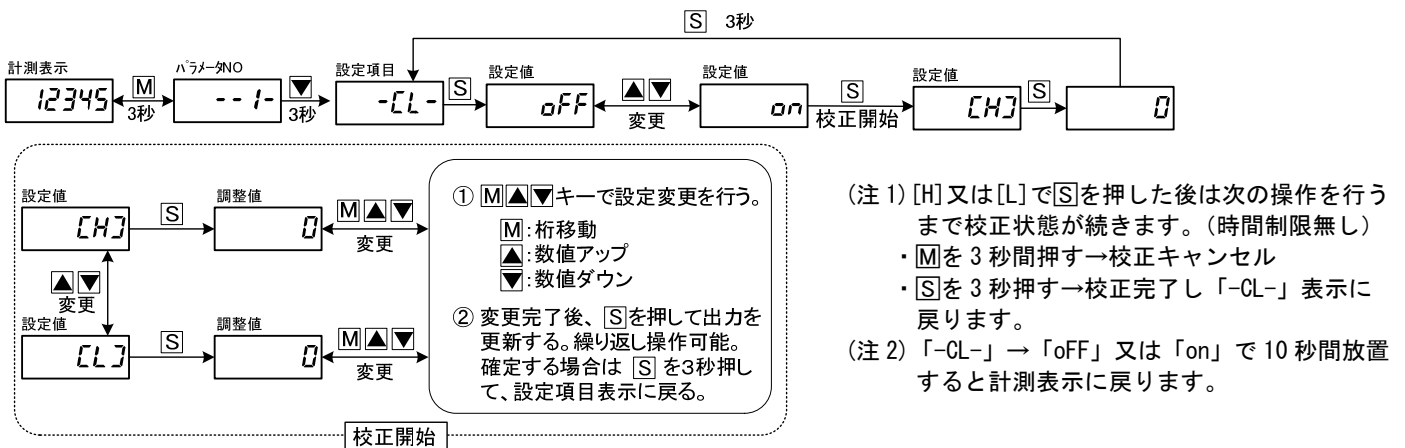

## テストモード

各種機能などをテストするモードです。通常、操作する必要はありません。

## ○操作方法

- ① [M]キーを押しながら電源投入。 ② [▲]キー、[▼]キーでテスト項目を選択して[S]キー押しで実行します。

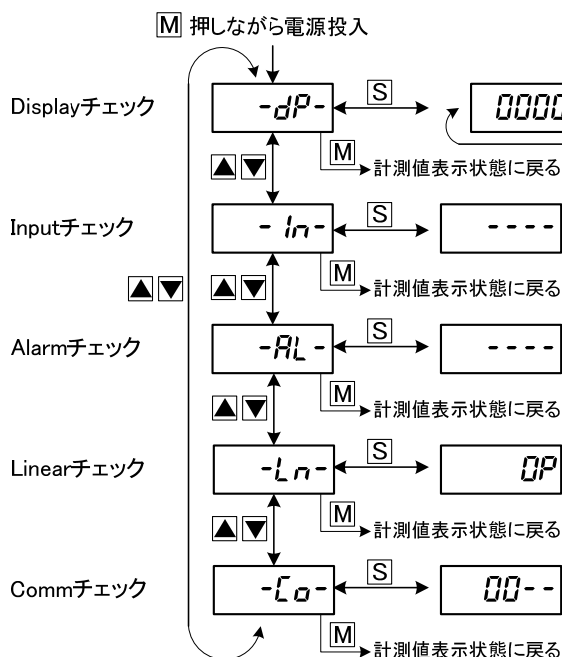

項目	内容
-In-	①常に[-]を表示 ②常に[ ]を表示 ③RESET入力（端子⑤）の有無（[表示） ④INH入力（端子⑥）の有無（d表示）
-AL-	①[AL1]を押すとAL1出力とランプ点灯（1表示） ②[AL2]を押すとAL2出力とランプ点灯（2表示） ③[AL3]を押すとAL3出力とランプ点灯（3表示） ④[AL4]を押すとAL4出力とランプ点灯（4表示）
-Ln-	0P/25P/50P/75P/100P：リニア出力（%） ※[▲][▼]キーで出力（%）を切替。
-Co-	通信の状態をフェック。詳細は、別途「通信出力 取扱説明書」参照。

※テストモードを終了し計測値表示に戻す場合  
①あらゆる状態で、[M]を押す。  
②項目表示状態で30秒間各キーを触らず放置する。

## 外形寸法図

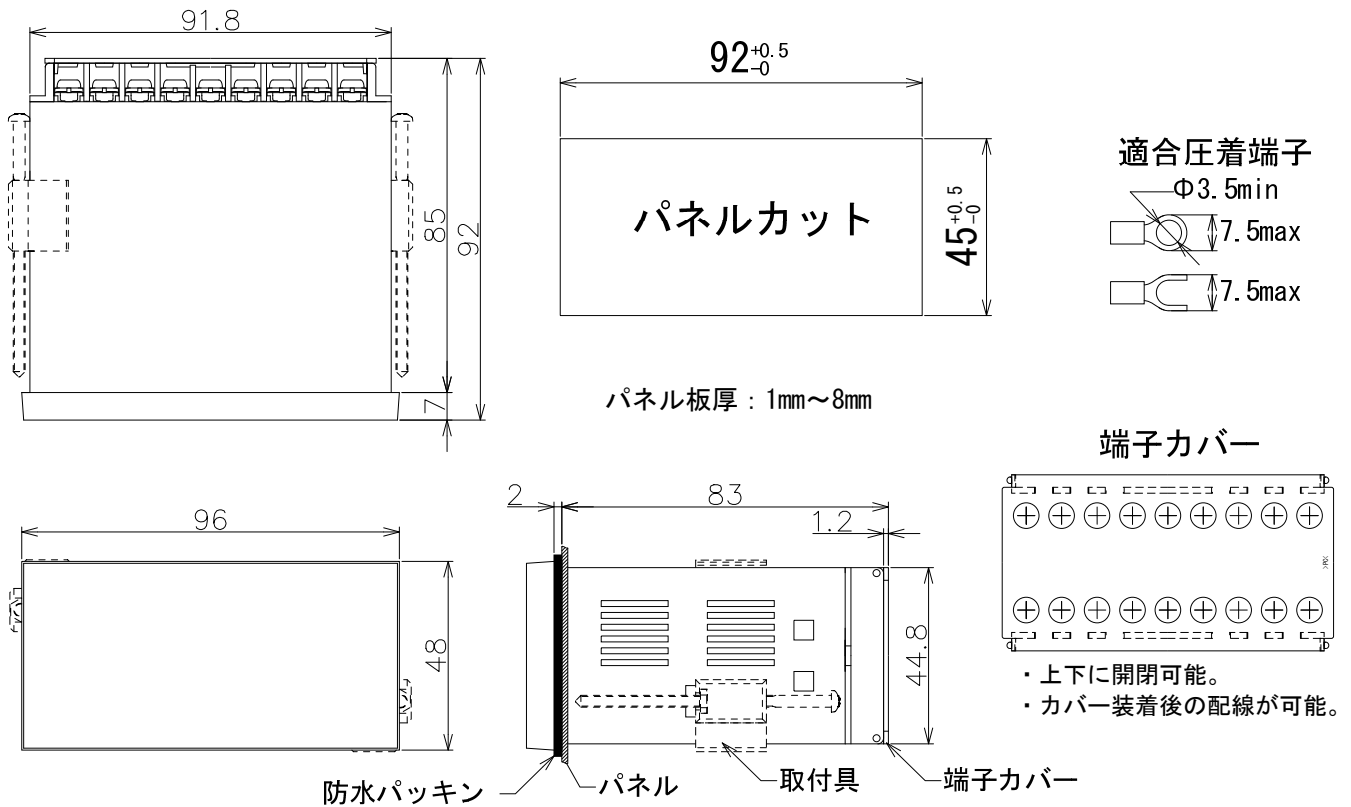

## 型式構成

MZ36 <sup>①</sup>A - <sup>②</sup>2 <sup>③</sup>C <sup>④</sup>T - <sup>⑤</sup>TM -V6

① 電源電圧	② 比較出力	③ リニア出力	④ 通信出力	⑤ オプション
A AC85V~264V	(無) 比較出力無	(無) リニア出力無	(無) 通信出力無	(無) 無
E DC11V~48V	2 2点(リレーc接点)	A 0-5V	T 通信出力付	TM 調光表示付
	3 4点+GO(フットモスリレー)	B 1-5V		
	4 4点+GO(トランジスタ)	C 4-20mA		
	5 4点(フットモスリレー)	D 0-10V		
	6 4点(トランジスタ)	D1 ±10V		

商品に関するお問い合わせは  
 右記へご連絡ください

**HENIX**ヘニックス株式会社

□本 社

〒572-0038 大阪府寝屋川市池田新町 1-25

TEL 072-827-9510 FAX 072-827-9445



## ●取扱説明書

## ＜オプション -T:RS485 通信出力＞

## ※対象シリーズ

デジタルパネルメータ

M□63/M□65/MR55/M□43/M□45/ H□44/H□46/

M□33-V6/M□36-V6 (MG シリーズを除く)

絶縁変換器

B□21/B□22/B□31

操作方法および標準機能（パラメータ設定など）の詳細につきましては別途、各シリーズ取扱説明書をご参照ください。

## 目次

1. 端子配列および仕様 .....	2
1.1. 端子配列 .....	2
1.2. 通信出力仕様および配線 .....	3
2. 通信パラメータ .....	4
3. プロトコル仕様 - HENIX 手順（パラメータ C0=A） .....	5
3.1. 通信基本仕様 .....	5
3.2. メッセージの構成 .....	5
3.3. ASCII コード表 .....	5
3.4. コマンド/レスポンス仕様 .....	6
3.4.1. データ読み込み .....	6
3.4.2. 書き込み許可 .....	8
3.4.3. データ書き込み .....	9
3.4.4. リセット .....	10
3.5. レスポンスコード .....	10
3.6. 特記事項 .....	10
4. プロトコル仕様 - Modbus-RTU（パラメータ C0=b） .....	11
4.1. メッセージの基本仕様 .....	11
4.1.1. コマンドメッセージの構成 .....	11
4.1.2. レスポンスメッセージの構成 .....	11
4.1.3. ファンクションコードとレジスタ .....	11
4.2. コマンド/レスポンス仕様 .....	12
4.2.1. データ読み込み .....	12
4.2.2. 状態取得 .....	12
4.2.3. 書き込み許可 .....	13
4.2.4. データ書き込み .....	13
4.2.5. ループバックテスト .....	14
4.3. データ・レジスタ仕様 .....	14
5. 通信テスト機能（プロトコル共通） .....	15

# 1. 端子配列および仕様

## 1.1. 端子配列

### M□63/M□43/H□44 /B□21/B□22/B□31 の場合

※端子⑧・⑨に通信出力 (RS485) が付きます。

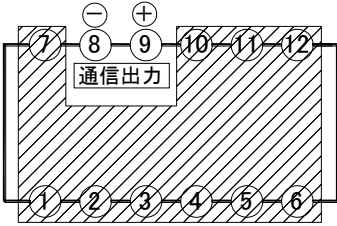

NO	名称	内容
1 . 7	-----	(別途、取扱説明書参照)
8	T. A	通信出力 A(-)
9	T. B	通信出力 B(+)
10 11 12	-----	(別途、取扱説明書参照)

### M□33-V6 の場合

※端子⑩・⑪に通信出力 (RS485) が付きます。

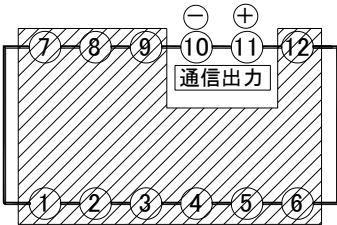

NO	名称	内容
1 . 9	-----	(別途、取扱説明書参照)
10	T. A	通信出力 A(-)
11	T. B	通信出力 B(+)
12	-----	(別途、取扱説明書参照)

### M□65/MR55/M□45/H□46 /M□36-V6 の場合

※端子⑫・⑬に通信出力 (RS485) が付きます。

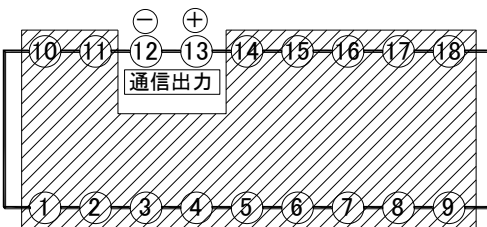

NO	名称	内容
1 . 11	-----	(別途、取扱説明書参照)
12	T. A	通信出力 A(-)
13	T. B	通信出力 B(+)
14 . 18	-----	(別途、取扱説明書参照)

## 1.2.通信出力仕様および配線

通信規格	EIA RS-485 に準拠
通信方式	2 線式半二重
同調方式	調歩同期
伝送速度	1200/2400/4800/9600/19200/38400 (bps)
伝送コード	ASCII/ハイリ
ネットワーク	マルチドロップ方式 (最大 1 : 31 局)
ケーブル長	最大 500m
通信内容	・表示値の読み込み ・比較出力設定値の書き込み読み込み など

### ●終端抵抗について

通常は特に終端抵抗を必要としませんが、信号反射やノイズで支障がある場合は、通信システム末端器に終端抵抗を挿入 (TA/TB 間) してください。  
抵抗値の指定は特に在りませんが 120Ω が一般的です。

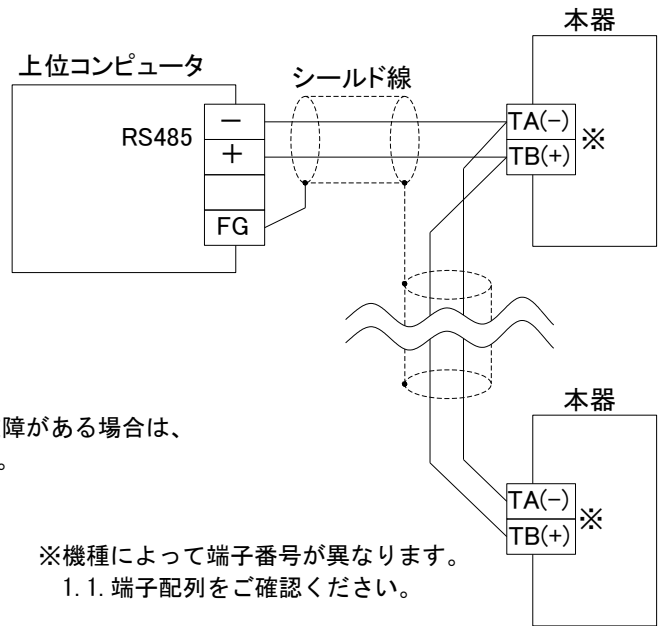

### ●4 線式の上位機器との接続について

4 線式インタフェースの上位機器 (PLC など) と接続する場合、配線方法が上位機器によって異なります。

2 線式以外の端子を装備した上位機器と本機を接続する場合は、上位機器側のマニュアル等で配線をご確認ください。

(ご参考)

右図は、三菱電機製 PLC の一般的な通信ユニットと本機の配線例です。PLC 側の SDA-RDA 間および SDB-RDB 間を短絡して 2 線式機器と接続します。

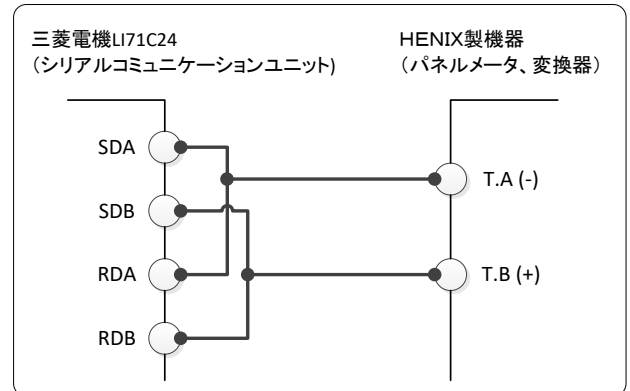

## 2. 通信パラメータ

通信出力に関する動作は通信パラメータで指定します。設定は他のパラメータと同様の前面キー操作で行います。操作方法については各シリーズの取扱説明書をご参照ください。

なお、パラメータ C0～C8 はキープロトコル（パラメータ Pr）の前に表示されます。

パラメータ名称		内容説明	設定範囲	出荷時設定
-C0-	プロトコル切替	使用する通信プロトコルを設定します。  「A」: HENIX 手順 「b」: MODBUS-RTU  ※パラメータ C0 を「A」から「b」に変更した際は、必ずパラメータ C1 (ユニット NO) の設定を確認してください。	A/b	A
-C1-	ユニット NO	本機の通信ユニット NO (アドレス) を設定します。 ※パラメータ C0=「b」の場合、設定範囲は 01～99 となります。	00～99	00
-C2-	通信遅延時間	通信遅延時間は上位 PC などが「コマンドフレーム」の送信を完了してから回線をあげわたし受信可能状態になるまでの時間を設定。(10msec 単位) ※コマンドレスポンスの最適化にご使用ください。 「oFF」設定は 1～9msec 変動	oFF/on on→10～500	on 10
-C3-	通信速度	通信速度を設定。単位: bps ※19. 2=19200bps、38. 4=38400bps の意。	1200/2400/4800/9600/ 19. 2/38. 4	9600
-C4-	データ長	「7」: 7bit 「8」: 8bit	7/8	8
-C5-	ストップビット	「1」: 1bit 「2」: 2bit	1/2	2
-C6-	パリティチェック	「oFF」: パリティなし 「1」: 奇数パリティ 「2」: 偶数パリティ	oFF/1/2	oFF
-C7-	BCC チェック	「oFF」: BCC なし 「on」: BCC あり	oFF/on	on
-C8-	連続出力の有無	oFF: 応答式 (通常) on: 連続送信  (注) 通常は「oFF」設定でご使用ください。 ・本機を当社製通信表示器 (MG シリーズ) に接続する場合は、本パラメータを必ず「oFF」に設定してください。 ・「on」に設定した場合は連続送信モードで動作し、表示データ (データ読み込みレスポンス) を連続送信します。	oFF/on	oFF

(注) Modbus-RTU (パラメータ C0=「b」) の場合、パラメータ C4、C5、C7、C8 の設定項目は表示されず、以下の内部設定値で動作します。

- ・データ長=8bit
- ・ストップビット=パラメータ C6 が「oFF」のとき 2bit, 「1」または「2」のとき 1bit
- ・パラメータ C7、C8 は「oFF」(無効)。

### 3. プロトコル仕様 - HENIX 手順 (パラメータ C0=A)

#### 3.1. 通信基本仕様

メーター（本機）は上位コンピュータからの「コマンドフレーム」に対して「レスポンスフレーム」を返します。

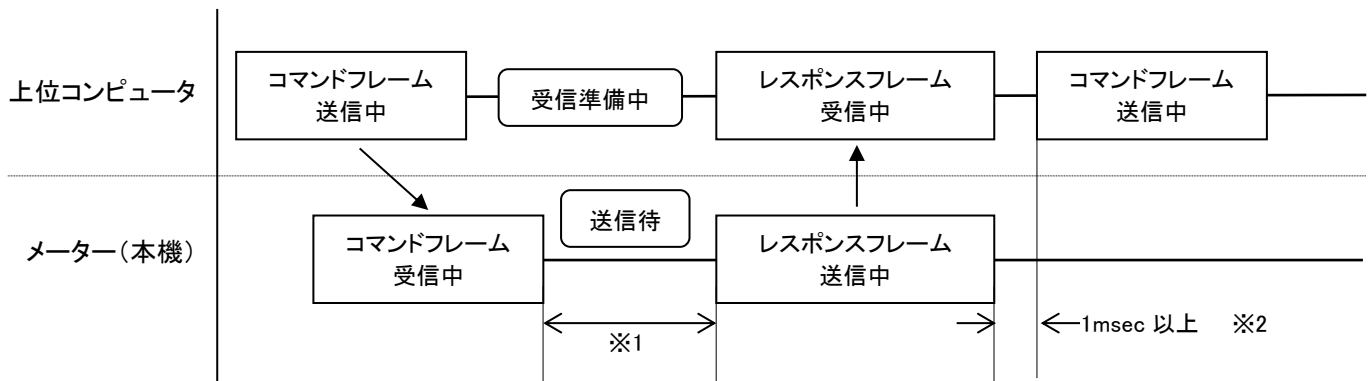

※1: 通信遅延時間 (パラメータ C2 で設定)

※2: 上位コンピュータから連続してコマンドを送信する場合、メーターからレスポンスを受信してから 1msec 以上の時間を設けてください。

#### 3.2. メッセージの構成

HENIX 手順におけるメッセージは以下の基本構成です。

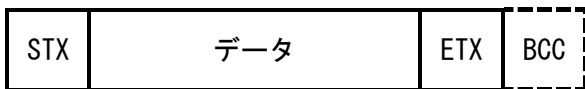

- ・STX : メッセージの先頭を示します。コードは 02H(16 進数)です。
- ・データ : メッセージ内容を表す ASCII コードのデータです。コマンド/レスポンスの種類によって異なります。
- ・ETX : データの終了を示します。コードは 03H(16 進数)です。
- ・BCC : 誤り検出用チェックコードです。STX から ETX までの全てのキャラクタの排他的論理和で示します。パラメータ C7(BCC チェック)=[on]の場合のみ有効で「off」の場合は BCC は無く、メッセージは ETX で終了です。

#### 3.3. ASCII コード表

以下コード表の■部分のみ使用します。(STX、ETX および 0~9、A、B、C、F とマイクス。)

上位 下位	0	1	2	3	4	5	6	7
0	NUL	DLE	SP	0	@	P	'	p
1	SOH	DC1	!	1	A	Q	a	q
2	■ STX	DC2	"	2	B	R	b	r
3	■ ETX	DC3	#	3	C	S	c	s
4	EOT	DC4	\$	4	D	T	d	t
5	ENQ	NAK	%	5	E	U	e	u
6	ACK	SYN	&	6	■ F	V	f	v
7	BEL	ETB	'	7	G	W	g	w
8	BS	CAN	(	8	H	X	h	x
9	HT	EM	)	9	I	Y	i	y
A	LF	SUB	*	:	J	Z	j	z
B	VT	ESC	+	;	K	[	k	{
C	FF	FS	,	<	L	¥	l	
D	CR	GS	■ -	=	M	]	m	}
E	SO	RS	.	>	N	^	n	~
F	SI	US	/	?	O	_	o	DEL

### 3.4.コマンド/レスポンス仕様

#### 3.4.1. データ読み込み

##### ■コマンド

データ読み込み要求メッセージ構成

STX	0	0	0	0	ETX	BCC
①	②	③	④	⑤		

①STX : スタートコード

②アドレス : 通信パラメータ C1 で設定したユニット NO

③識別子

設定内容	識別子	備考
表示データの読み込み	00	
AL1 設定値の読み込み	01	(比較出力無の場合は関係なし) 対象外の機種で指定した場合、レスポンスコードは「17」禁止エラーとなります。
AL2 設定値の読み込み	02	
AL3 設定値の読み込み	03	
AL4 設定値の読み込み	04	
リア出力上限値の読み込み※1	05	(リア出力無の場合は関係なし) 対象外の機種で指定した場合、レスポンスコードは「17」禁止エラーとなります。
リア出力下限値の読み込み※1	06	
セット値・積算初期値の読み込み	07	(MK□-V6/ME□-V6/MP□-V6 シリーズでのみ有効) セット値(または積算初期値)の読み込みを行います。 MK□-V6…カウンタ:パラメータ 7、タイマ:パラメータ 4 MP□-V6…パラメータ 17 ME□-V6…パラメータ 16 対象外の機種で指定した場合、レスポンスコード「17」禁止エラーとなります。
前面ランプの状態	08	各シリーズにより前面ランプの内容が異なります。
比較出力の状態	09	(比較出力無の場合は関係なし) 対象外の機種で指定した場合、レスポンスコードは「17」禁止エラーとなります。
Aデータの読み込み ※2	0A	Aデータ(機種別データ)を読み込みます。 各機種毎のデータ内容は下表(※2 機種別データ)をご参照ください。
Bデータの読み込み ※2	0B	Bデータ(機種別データ)を読み込みます。 各機種毎のデータ内容は下表(※2 機種別データ)をご参照ください。
Cデータの読み込み ※2	0C	Cデータ(機種別データ)を読み込みます。 各機種毎のデータ内容は下表(※2 機種別データ)をご参照ください。

※1 : 各シリーズ別の読み込むパラメータ NO は以下の通りです。

シリーズ名 識別子	MD65/MT□-V6/ME□-V6/MP□-V6	左記以外
05	パラメータ「-L2-」	パラメータ「-L1-」
06	パラメータ「-L3-」	パラメータ「-L2-」

※2 : 機種別データ

機種名称	シリーズ	Aデータ	Bデータ	Cデータ
瞬時積算メータ	MP□-V6、ME□-V6	瞬時側データ	積算側データ	表示値 (*2)
比率計	MT□-V6、MD65	A側データ	B側データ	比率データ
カウンタ/タイマ	MK□-V6	セット値 (*1)	表示値 (*2)	カウント値 (*3)
その他の機種	上記以外	表示値 (*2)	表示値 (*2)	表示値 (*2)

(\*1) セット値はカウンタの時パラメータ 7、タイマの時パラメータ 4 の設定値となります。

(\*2) 「表示値」で読み込めるデータは、識別子=00(表示データの読み込み)と同じ値となります。

(\*3) タイマの場合の C データは表示値となります。

④ETX : エンドコード

⑤BCC : BCC データ (通信パラメータ C7=on の場合)

## ■レスポンス

データ読み込み応答メッセージ構成

STX	0	0	0	0	0	0	0	0	0	0	0	ETX	BCC
①	②	③	A	B	C	D	E	F	G	⑤	⑥		
④													

①STX : スタートコード

②アドレス : 通信パラメータ C1 で設定したユニット NO

③レスポンスコード (3.5. レスポンスコード参照)

④数値データ

数値データは必ず7桁で表します。なお、符号桁は10<sup>6</sup>桁(最上位桁)でプラスの場合は0(30H)、マイナスの場合は-(2DH)のどちらかになります。また、時間表示などで時分区切りの「-」も-(2DH)となります。なお、小数点は無視されます。

(例)

表示データ	ASCII コード						
	A	B	C	D	E	F	G
1	30H	30H	30H	30H	30H	30H	31H
999999	30H	39H	39H	39H	39H	39H	39H
-1	2DH	30H	30H	30H	30H	30H	31H
-199999	2DH	31H	39H	39H	39H	39H	39H
99-59	30H	30H	39H	39H	2DH	35H	39H
1.00	30H	30H	30H	30H	31H	30H	30H

### 「08」 前面ランプの状態について

前面ランプの状態は7桁で表し、その内容は以下の通りG桁で点灯/消灯を表示します。

前面ランプの状態	④ ASCII コード						
	A	B	C	D	E	F	G
消灯	30H 固定 (0)	30H 固定 (0)	30H 固定 (0)	30H 固定 (0)	30H 固定 (0)	30H 固定 (0)	30H (0)
点灯							31H (1)

### 「09」 比較出力の状態について

比較出力 AL1/AL2/AL3/AL4 各出力と G0 出力の出力状態は7桁で表し、その内容は以下の通りとなります。

④ ASCII コード						
A	B	C	D	E	F	G
30H 固定 (0)	30H 固定 (0)	AL4 の状態 ※	AL3 の状態 ※	AL2 の状態 ※	AL1 の状態 ※	G0 の状態 ※

※ : 出力の状態 30H (0) : 出力 OFF 状態 31H (1) : 出力 ON 状態

⑤ETX : エンドコード

⑥BCC : BCC データ (通信パラメータ C7=on の場合)

## ■データ読み込み通信例

ユニット NO. 「02」の表示値読み込み。メータから表示値「3656」が返答された場合。

・データ読み込みメッセージ(上位 PC 側)

STX	0	2	0	0	ETX	BCC
02H	30H 32H	30H 30H	03H	03H		

BCC : STX から ETX までの排他的論理和。

$03H = 02H \oplus 30H \oplus 32H \oplus 30H \oplus 30H \oplus 03H$

※ $\oplus$  : 排他的論理和演算

・応答メッセージ(メータ側)

STX	0	2	0	0	0	0	0	3	6	5	6	ETX	BCC
02H	30H 32H	30H 30H	30H 30H 30H 33H 36H 35H 36H	03H	35H								

### 3.4.2. 書き込み許可

データの書き込みを行う場合、まず、書き込み許可の送信を行ってください。(電源投入時は書き込み禁止状態になっています。)  
ただし、表示データについては書き込み許可/禁止の状態に関係なく書き込み可能です。(MZ36-V6 シリーズのみ)  
なお、「データの書き込み許可」にした場合、「書き込み禁止」にするまで、および、電源 OFF まで書き込み許可状態となります。

#### ■コマンド

書き込み許可要求メッセージ構成

STX	0	0	1	F	ETX	BCC
①	②		③	④	⑤	

- ①STX : スタートコード
- ②アドレス : 通信パラメータ C1 で設定したユニット N0
- ③識別子

設定内容	識別子
書き込み禁止	0F
書き込み許可	1F

注 : パラメータのキープロテクトは関係なし。

- ④ETX : エンドコード
- ⑤BCC : BCC データ (通信パラメータ C7=on の場合)

#### ■レスポンス

書き込み許可応答メッセージ構成

STX	0	0	0	0	ETX	BCC
①	②		③	④	⑤	

- ①STX : スタートコード
- ②アドレス : 通信パラメータ C1 で設定したユニット N0
- ③レスポンスコード (3.5. レスポンスコード参照)
- ④ETX : エンドコード
- ⑤BCC : BCC データ (通信パラメータ C7=on の場合)



### 3.4.3. データ書き込み

比較出力（AL）設定値などの内部データの書き込みが可能です。  
書き込み許可状態でのみ書き込み可能です。書き込み許可については書き込み許可コマンドをご参照ください。

#### ■コマンド

データ書き込み要求メッセージ構成

STX	0	0	1	2	0	0	0	0	0	0	0	ETX	BCC
①	②	③	④				⑤	⑥					

- ①STX：スタートコード
- ②アドレス：通信パラメータ C1 で設定したユニット N0
- ③識別子

設定内容	識別子	備考
表示データの書き込み	1 0	(MZ36-V6 シリーズでのみ有効)
AL1 設定値の書き込み	1 1	(比較出力無の場合は関係なし) 対象外の機種で指定した場合、レスポンスコードは「17」禁止エラーとなります。
AL2 設定値の書き込み	1 2	
AL3 設定値の書き込み	1 3	
AL4 設定値の書き込み	1 4	
リア出力上限値の書き込み※1	1 5	(リア出力無の場合は関係なし) 対象外の機種で指定した場合、レスポンスコードは「17」禁止エラーとなります。
リア出力下限値の書き込み※1	1 6	
セット値・積算初期値の書き込み	1 7	(MK□-V6/MP□-V6/ME□-V6 シリーズでのみ有効) セット値(または積算初期値)の書き込みを行います。 MK□-V6…カウンタ：パラメータ 7、タイム：パラメータ 4 MP□-V6…パラメータ 17 ME□-V6…パラメータ 16 対象外の機種で指定した場合、レスポンスコード「17」禁止エラーとなります。

※1：各シリーズ別の書き込むパラメータ N0 は以下の通りです。

シリーズ名 識別子	MD65/MT□-V6/ME□-V6/MP□-V6	左記以外
1 5	パラメータ「-L2-」	パラメータ「-L1-」
1 6	パラメータ「-L3-」	パラメータ「-L2-」

#### ④数値データ

数値データは必ず 7 桁の 10 進数で表します。符号桁は 10<sup>6</sup> 桁（最上位桁）でプラスの場合は 0（30H）、マイナスの場合は -（2DH）のどちらかになります。なお、小数点は無視されます。

(例)

表示データ	ASCII コード						
	A	B	C	D	E	F	G
1	30H	30H	30H	30H	30H	30H	31H
999999	30H	39H	39H	39H	39H	39H	39H
-1	2DH	30H	30H	30H	30H	30H	31H
-199999	2DH	31H	39H	39H	39H	39H	39H
1.00	30H	30H	30H	30H	31H	30H	30H

- ⑤ETX：エンドコード
- ⑥BCC：BCC データ（通信パラメータ C7=on の場合）

#### ■レスポンス

データ書き込み応答メッセージ構成

STX	0	0	0	0	ETX	BCC
①	②	③	④	⑤		

- ①STX：スタートコード
- ②アドレス：通信パラメータ C1 で設定したユニット N0
- ③レスポンスコード（3.5. レスポンスコード参照）
- ④ETX：エンドコード
- ⑤BCC：BCC データ（通信パラメータ C7=on の場合）

### 3.4.4. リセット

注) MP□-V6 / ME□-V6 / MK□-V6 / ML□-V6 シリーズのみ使用可。

外部リセット端子、前面キーによるリセットと同等のリセット機能を実行します。

リセットは書き込み許可状態でのみ実行可能です。書き込み許可については書き込み許可コマンドをご参照ください。

#### ■コマンド

リセット要求メッセージ構成

STX	0	0	1	C	ETX	BCC
①	②		③		④	⑤

- ①STX : スタートコード
- ②アドレス : 通信パラメータ C1 で設定したユニット No
- ③識別子 1C (16 進数: 31H 43H)
- ④ETX : エンドコード
- ⑤BCC : BCC データ (通信パラメータ C7=on の場合)

#### ■レスポンス

リセット応答メッセージ構成

STX	0	0	0	0	ETX	BCC
①	②		③		④	⑤

- ①STX : スタートコード
- ②アドレス : 通信パラメータ C1 で設定したユニット No
- ③レスポンスコード (3.5. レスポンスコード参照)
- ④ETX : エンドコード
- ⑤BCC : BCC データ (通信パラメータ C7=on の場合)

### 3.5. レスポンスコード

コード	名称	内容
00	正常終了	通常の動作。
11	メーターエラー	エラー表示中の場合およびパラメータなどキー設定中。
12	BCC エラー	受信した BCC と計算した BCC が異なる。 BCC がない。(BCC 有りの場合)
13	パリティエラー	コマンドフレームのキャラクタでパリティエラーが発生。
14	フォーマットエラー	受信したフレームが所定バイト数を超えている。 規定外の ASCII コードが指定されている。(数値データなどで)
15	オーバーランエラー	コマンドフレームのキャラクタでオーバーランエラーが発生。
16	フレーミングエラー	コマンドフレームのキャラクタでフレーミングエラー (ストップビットが「0」) が発生。
17	禁止エラー	書き込み禁止状態で書き込みを要求した。 コンパレータ出力無しなのに、AL 設定値変更を要求した。
18	エリアエラー	設定範囲外の設定を要求した。

※複数のエラーが発生した場合は、エラーコードの小さいものをレスポンスする。

### 3.6. 特記事項

- ①規定外のフレームを受信してもエラーレスポンスを返しません。
- ②ETX を受信する前に再度 STX を受信した場合は、後から受信した STX が有効となり、それ以前に受信した内容はクリアします。
- ③パラメータのキープロテクト(--Pr) が ON であっても通信動作には影響しません。キープロテクトは無視されます。
- ④ユニット No が本機のパラメータ設定と異なるコマンドメッセージにはレスポンスを返しません。
- ⑤通信動作中でもパラメータ設定操作が可能です。

## 4. プロトコル仕様 – Modbus-RTU (パラメータ C0=b)

パラメータ C0=「b」設定時の通信手順は Modbus-RTU で動作します。本機はスレーブとなります。

### 4.1. メッセージの基本仕様

#### 4.1.1. コマンドメッセージの構成

①アドレス	②ファンクションコード	③データ部	④エラーチェックコード
1バイト	1バイト	nバイト	2バイト

- ①アドレス … 本機の通信設定パラメータ-C1-の「ユニット No」。
- ②ファンクションコード … 本機への指令内容を示すコード
- ③データ部 … ファンクションコードに付随するデータ
- ④エラーチェックコード … CRC-16 ( $X^{16}+X^{15}+X^2+1$ )

**【重要】** マスタ機器は本機または他機器からのレスポンス受信後、本機宛てのコマンドを送信する前に 30msec 以上の間隔を設けてください。  
 また、HENIX 製品以外のスレーブ機器を同一通信経路上に接続している環境で通信エラー（無応答）が発生する場合はマスタ側の送信間隔を上記より長い時間に調整してください。（50msec, 100msec 等）  
 特に本機の最大レスポンス長(17バイト)を超えるレスポンス長の機器が存在する場合にご注意ください。

#### 4.1.2. レスポンスメッセージの構成

##### 【正常時のレスポンス】

本機はコマンドメッセージ（指令内容）に対する実行結果をレスポンスとして返します。  
 正常時のレスポンスの詳細については、各メッセージの解説をご参照ください。

##### 【異常時のレスポンス】

コマンドメッセージの内容に誤りがある場合など、本器がコマンドを実行できない異常が発生した場合は、エラーレスポンスを返します。エラーレスポンスの構成は以下の通りです。

フィールド名	値	バイト数
①アドレス	本機のアドレス	1
②ファンクションコード	??H+80H (*1)	1
③エラーコード(データ部)	(*2)	1
④エラーチェックコード	CRC	2

(\*1) コマンドメッセージのファンクションコードに 80H を加えたコードとなります。

(\*2) エラーコード一覧

エラーコード	意味	説明
01H	不正ファンクション	本機が未サポートのファンクションコードが指定されました。
02H	不正 ID	不明な ID か、そのコマンドでは使用できない ID が指定されました。
03H	不正データ	データの数や範囲の指定に誤りがあります。
04H	ライトプロテクト	書き込み禁止状態のため、書き込みコマンド実行不可。
05H	機器エラー	本機がエラー表示中や操作中のため、コマンドが実行できません。

##### 【レスポンスなし（無応答）】

下記の条件に該当する場合、本機はコマンドに対する応答(レスポンス)を返しません。

- ・ ブロードキャストのコマンドメッセージには応答を返しません。
- ・ 本機の Modbus-RTU アドレス（ユニット No）以外へのコマンドメッセージを受信した場合
- ・ コマンドメッセージ中のエラーチェックコード（CRC）に誤りがある場合
- ・ 通信エラー（パリティエラーなど）が発生した場合
- ・ フレームの途中で 3.5 キャラクタ伝送時間以上の無通信を検出した場合

#### 4.1.3. ファンクションコードとレジスタ

本機で使用するファンクションコードの一覧を以下に示します。一覧に無いファンクションコードは使用不可です。

ファンクションコード	機能	対象レジスタ	レジスタ番号	ブロードキャスト
02H	ステータス読み取り	入力レジスタ	1XXXX	不可
03H	データ読み込み	保持レジスタ	4XXXX	不可
05H	スイッチ切り替え	コイル	0XXXX	可
08H	テスト機能	なし	—	不可
10H	データ書き込み	保持レジスタ	4XXXX	可

## 4.2. コマンド/レスポンス仕様

### 4.2.1. データ読み込み

本機の計測データ、設定データ等を読み出します。

読み込み開始 ID から 4 ワード分 (8 桁) の 1 データを読み込みます。複数のデータを一括で読み込むことはできません。読み込みデータは保持レジスタ (レジスタ番号=4XXXX) が対象となります。

#### ■コマンド (8 バイト)

フィールド名		値
アドレス		
ファンクションコード		03H
読み込み開始 ID (*1)	上位	
	下位	
読み込みワード数 (*2)	上位	00H
	下位	04H
CRC	上位	
	下位	

(\*1) ID は「2. データ・レジスタ仕様」を参照。

(\*2) ワード数は 4 固定です。

#### ■レスポンス (13 バイト)

フィールド名		値
アドレス		
ファンクションコード		03H
データバイト数		08H
読み込みデータ (符号)	上位	
読み込みデータ (10 <sup>6</sup> 桁)	下位	
読み込みデータ (10 <sup>5</sup> 桁)	上位	
読み込みデータ (10 <sup>4</sup> 桁)	下位	
読み込みデータ (10 <sup>3</sup> 桁)	上位	
読み込みデータ (10 <sup>2</sup> 桁)	下位	
読み込みデータ (10 <sup>1</sup> 桁)	上位	
読み込みデータ (10 <sup>0</sup> 桁)	下位	
CRC	上位	
	下位	

(注) 読み込みデータの詳細は「4.3. データ・レジスタ仕様」をご参照ください。

### 4.2.2. 状態取得

本機の現在の各種状態データ (比較出力の ON/OFF 状態など) を一括で取得します。

個々の状態を個別の ID を指定して読み出すことはできません。

状態データは入カステータス (レジスタ番号=1XXXX) が対象となります。

#### ■コマンド (8 バイト)

フィールド名		値
アドレス		
ファンクションコード		02H
読み込み開始 ID (*1)	上位	00H
	下位	00H
読み込みデータ数 (*2)	上位	00H
	下位	08H
CRC	上位	
	下位	

(\*1) ID は 0000H 固定です。

(\*2) 読み込みデータ数は 8 固定です。

#### ■レスポンス (6 バイト)

フィールド名		値
アドレス		
ファンクションコード		02H
データバイト数		01H
状態データ ※		
CRC	上位	
	下位	

※状態データの構成は下記参照。

#### ※状態データの構成

比較出力と前面ランプの状態が「状態データ」フィールドに以下のビット構成で格納されます。

MSB				LSB				
状態データ	0	LP1	LP0	AL4	AL3	AL2	AL1	G0

(注) 上位 1 ビットは予備 (0 固定)

#### ●比較出力 AL1~AL4, G0 の状態

状態データの該当ビット	比較出力状態
0	出力 OFF
1	出力 ON

#### ●前面ランプの状態

状態データの該当ビット		ランプ状態
LP1	LP0	
0	0	消灯
0	1	点灯
1	0	点滅

### 4.2.3. 書き込み許可

データ書き込みの許可または禁止を本機に指示します。

本機に対するデータ書き込みの前に、書き込み許可モードに切り替える必要があります。

(電源投入時は書き込み禁止モードになっています。)

ただし、表示データについては書き込み許可／禁止の状態に関係なく書き込み可能です。(MZ36-V6 シリーズのみ)

#### ■コマンド (8 バイト)

フィールド名		値
アドレス		
ファンクションコード		05H
切り替え対象 ID(*1)	上位	00H
	下位	00H
書き込み許可／禁止(*2)	上位	
	下位	
CRC	上位	
	下位	

#### ■レスポンス (8 バイト)

フィールド名		値
アドレス		
ファンクションコード		05H
切り替え対象 ID	上位	00H
	下位	00H
書き込み許可／禁止	上位	
	下位	
CRC	上位	
	下位	

(\*1) 切り替え対象 ID は 0000H 固定です。

(\*2) 「書き込み許可／禁止」フィールドにセットする値は下記の通りです。

書き込み許可／禁止	セットする値
許可	FF00H
禁止	0000H

### 4.2.4. データ書き込み

設定値などのデータを本機に書き込むときに使用します。書き込み許可モードのときのみ実行可能です。

一度に書き込めるデータはひとつの設定値のみです。複数の設定値を一括で書き込むことはできません。

指定した書き込み開始 ID から 4 ワード分の値を、書き込みデータ 1~4 で指定する値 (8 桁データ) に書き換えます。

データ書き込みは保持レジスタ (レジスタ番号=4XXXX) が対象となります。

#### ■コマンド (17 バイト)

フィールド名		値
アドレス		
ファンクションコード		10H
書き込み開始 ID (*1)	上位	
	下位	
書き込みワード数 (*2)	上位	00H
	下位	04H
書き込みバイト数 (*3)		08H
書き込みデータ (符号)	上位	
書き込みデータ (10 <sup>6</sup> 桁)	下位	
書き込みデータ (10 <sup>5</sup> 桁)	上位	
書き込みデータ (10 <sup>4</sup> 桁)	下位	
書き込みデータ (10 <sup>3</sup> 桁)	上位	
書き込みデータ (10 <sup>2</sup> 桁)	下位	
書き込みデータ (10 <sup>1</sup> 桁)	上位	
書き込みデータ (10 <sup>0</sup> 桁)	下位	
CRC	上位	
	下位	

#### ■レスポンス (8 バイト)

フィールド名		値
アドレス		
ファンクションコード		10H
書き込み開始 ID	上位	
	下位	
書き込みワード数	上位	00H
	下位	04H
CRC	上位	
	下位	

(\*1) ID は「2. データ・レジスタ仕様」を参照。

(\*2) 書き込みワード数は 4 固定です。

(\*3) 書き込みバイト数は 8 固定です。

(注) 書き込みデータの詳細は「4.3. データ・レジスタ仕様」をご参照ください。

## 4.2.5. ループバックテスト

本機と上位装置が Modbus-RTU プロトコルで正常に通信できるかをチェックします。  
 コマンドメッセージフレームの内容がそのままレスポンスとして折り返されていれば正常です。

### ■コマンド (8 バイト)

フィールド名		値
アドレス		
ファンクションコード		08H
診断サブコード	上位	00H
	下位	00H
ユーザーデータ ※	上位	
	下位	
CRC	上位	
	下位	

※任意の 1 ワードのデータを使用可

### ■レスポンス (8 バイト)

フィールド名		値
アドレス		
ファンクションコード		08H
診断サブコード	上位	00H
	下位	00H
ユーザーデータ	上位	
	下位	
CRC	上位	
	下位	

正常応答の場合のレスポンスは、コマンドと全く同じメッセージ列になります。

## 4.3. データ・レジスタ仕様

本機の Modbus-RTU 通信で使用するデータ・レジスタ一覧を以下に示します。

レジスタ分類	レジスタ番号	ID (*1)	データ名称	ワード数	属性 (*2)	データ仕様
保持レジスタ	40001	0000H	表示データ (*6)	4	R	ASCII コード 8 桁 (*5)
	40005	0004H	AL1 設定値	4	R/W	ASCII コード 8 桁 (*5)
	40009	0008H	AL2 設定値	4	R/W	ASCII コード 8 桁 (*5)
	40013	000CH	AL3 設定値	4	R/W	ASCII コード 8 桁 (*5)
	40017	0010H	AL4 設定値	4	R/W	ASCII コード 8 桁 (*5)
	40021	0014H	リニア出力上限値	4	R/W	ASCII コード 8 桁 (*5)
	40025	0018H	リニア出力下限値	4	R/W	ASCII コード 8 桁 (*5)
	40029	001CH	セット値, 積算初期値 (*3)	4	R/W	ASCII コード 8 桁 (*5)
	40033	0020H	瞬時表示データ (*4)	4	R	ASCII コード 8 桁 (*5)
	40037	0024H	積算表示データ (*4)	4	R	ASCII コード 8 桁 (*5)
入力ステータス	10001	0000H	比較出力 G0 状態	1	R	
	10002	0001H	比較出力 AL1 状態	1	R	
	10003	0002H	比較出力 AL2 状態	1	R	
	10004	0003H	比較出力 AL3 状態	1	R	
	10005	0004H	比較出力 AL4 状態	1	R	
	10006	0005H	前面ランプの状態	1	R	
	10007	0006H	(予備)	1	R	常時 0
	10008	0007H	(予備)	1	R	常時 0
コイル	00001	0000H	書き込み許可/禁止	1	W	

(\*1) コマンドメッセージにセットする ID にはこの値を使用します。

(\*2) R: リードのみ可、W: ライトのみ可、R/W: リードライト可、を示します。

(\*3) MK□-V6/ME□-V6/MP□-V6 シリーズのみ。

(\*4) ME□-V6/MP□-V6 シリーズのみ。

(\*5) 4 ワード (8 桁) データの並び順は下記の通りです。

(\*6) 表示データの書き込みは MZ36-V6 シリーズのみ。読み込みは全機種で可能。

### □読み込み/書き込みデータのフォーマット

例) 比較出力 AL1 設定値="123456" のときのデータ構成

レジスタ番号	40005	40006	40007	40008				
ID	0004H							
数値 (ASCII)	0	1	2	3	4	5	6	
数値 (16 進数)	20H	30H	31H	32H	33H	34H	35H	36H
位	符号	十万	万	千	百	十	一	

※1 ※2

- ・(※1) ブランク (20H) 固定。
- ・(※2) 負の数の場合はマイナス (2DH)。正の数の場合はゼロ (30H)。
- ・製品の表示桁数範囲外のデータ (例えば 4 桁表示機種の 5 桁以上の桁) はゼロ (30H) となります。

## 5. 通信テスト機能（プロトコル共通）

本テスト機能は接続相手（上位 PC、親機等）からの通信コマンドを正しく受信できるかをテストします。

RS485 通信の接続およびパラメータ設定に問題がないかチェックしたい場合に使用してください。

（注 1）通信テストを行う際はホスト機器と当社製品を 1 対 1 で接続し、他機器宛のデータが流れないようにしてください。

（注 2）受信のみ行い、通信コマンドに対する応答は返しません。

（注 3）本テストはコマンドのデータフォーマットおよび BCC/CRC をチェックするもので、コマンドの内容はチェックしていません。

本テスト機能で正常となる場合、配線および通信パラメータ設定（C0～C8）は問題ないと考えられます。

テストモードで正常となるにも関わらず、計測モードで通信できない場合は、上位からのコマンド内容をご確認ください。

テストモードへの切替え方および通信機能テストの呼び出し方は、各機種の取扱説明書をご覧ください。

### ■通信テスト中の表示内容

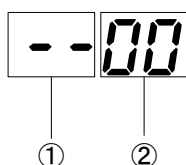

#### ①エラー状態表示

最後に発生したエラーの種類を表示します。

表示	エラー内容
--	エラー未発生
EA	アドレス異常（ユニット No 不一致）
EC	CRC 不一致（MODBUS-RTU プロトコル設定時のみ）
EB	BCC 不一致（HENIX プロトコル選択時のみ）
ES	STX なし（HENIX プロトコル選択時のみ）
EE	ETX なし（HENIX プロトコル選択時のみ）
EF	フレームサイズ異常（最小未満または最大超え）

#### ②正常フレーム受信数表示

正常に受信できたフレーム数を 10 進数で累積表示します。

※上位からコマンドを送信しても表示が "--00" から変化しない場合は、配線および通信パラメータ設定（C0～C8）に間違いがないかご確認ください。

### ■通信テスト中のキー操作仕様

入力キー	動作仕様	表示内容
▲	エラー状態表示、正常フレーム受信数をクリアします。	--00
▼	最後に受信したフレームのデータを確認するモードに入ります。（下記、データ確認モード参照）	（下記、データ確認モード参照）
S	通信テストを終了し、テスト機能選択状態に戻ります。	-Co-
M	テストモードを終了し、計測モードに戻ります。	

### ■データ確認モード

最後に受信したデータの中身を参照するモードです。

現在のオフセット位置（先頭からのバイト数）とそのオフセット位置の受信データを表示することができます。

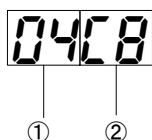

#### ①オフセット位置（10 進数）

先頭から何バイト目であるかを示します。  
1 バイト目（先頭）が 01 となります。  
最終バイト（末尾）のとき小数点が点灯します。

#### ②データ（16 進数）

現在のオフセット位置のデータを示します。

#### ・データ確認モード時のキー操作

入力キー	動作仕様
▲	オフセットを 1 バイト戻します。
▼	オフセットを 1 バイト進めます。
S	データ確認モードを終了し、通信テストの待機状態に戻ります。

商品に関するお問い合わせは下記へご連絡ください

## **Henixヘニックス株式会社**

□本 社

〒572-0038 大阪府寝屋川市池田新町 1-25

TEL 072-827-9510 FAX 072-827-9445